



**ДЕТСКИЙ СПОРТИВНО - ИГРОВОЙ КОМПЛЕКС
СК-3.3.14.30**

**ПАСПОРТ
СК-3.3.14.30 ПС**



ЗАО «ЗАВОД ИГРОВОГО СПОРТИВНОГО ОБОРУДОВАНИЯ»

428037, Россия, Чувашская Республика, г. Чебоксары,
Монтажный проезд, 6б

тел./факс (8352) 222-123, (8800) 250-06-69,
E-mail: romana@romana.ru, www.romana.ru.

Внимательно прочтите паспорт (ПС) для ознакомления с правилами монтажа, безопасной эксплуатации, обслуживания, транспортировки и хранения изделия «Детский спортивно - игровой комплекс». Далее – КОМПЛЕКС.

Работы по монтажу КОМПЛЕКСА должны производить не менее 2-х человек после изучения инструкции по монтажу.

Паспорт рекомендуется хранить в течение всего срока эксплуатации КОМПЛЕКСА.

Во избежание получения травм не допускается:

- присутствие и участие детей при монтаже КОМПЛЕКСА;
- проведение регулировки КОМПЛЕКСА детьми;
- проведение занятий детей на КОМПЛЕКСЕ без присмотра взрослых;
- проведение занятий на КОМПЛЕКСЕ более чем одним ребенком.

1. ОБЩИЕ СВЕДЕНИЯ

- 1.1 Наименование Спортивно - игровой комплекс СК-3.3.14.30
 1.2 Предприятие ЗАО «ЗИСО» г.Чебоксары
 1.3 Место установки На открытых уличных (дачных участках)
 1.4 Нормативные документы, в соответствии с которыми изготовлен КОМПЛЕКС:
 ГОСТ Р 52167, ГОСТ Р 52169, ГОСТ Р 52168.

2. ТЕХНИЧЕСКИЕ ХАРАКТЕРИСТИКИ

Таблица 1

Габаритные размеры, мм	длина	3900
	ширина	2520
	высота	2330
Вес нетто, кг, не более		100
Допустимая нагрузка на канат, качели, сетку для лазания, кг		50
Допустимая нагрузка на остальные элементы комплекса, кг		100
Минимальная толщина ударопоглощающего покрытия (песок, древесные опилки) в зоне приземления, мм		300
Минимальный возраст ребенка, лет		3
Срок службы, лет (не менее).		5

Общий вид



Зона безопасности



Рис.1

3. УСТРОЙСТВО

3.1 Состав изделия.

3.1.1 КОМПЛЕКС представляет собой сборно-разборную каркасную конструкцию из металлических труб, устанавливаемую на бетонные опоры

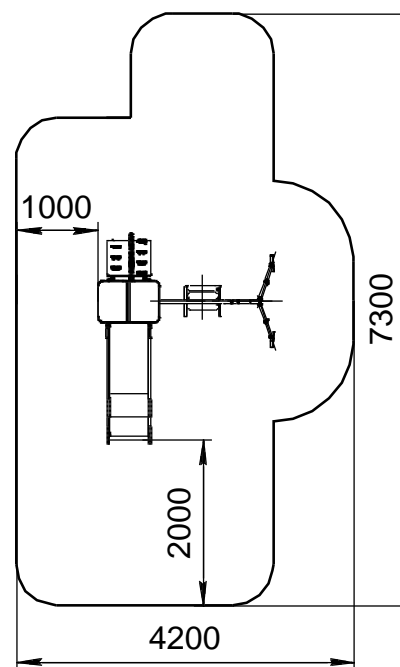
3.1.2 Основными составными элементами КОМПЛЕКСА являются:

Стойки; Горка; Баскетбольный щит; Балки; Игровая площадка; Качели, Сетка для лазания, Лаз с канатом, Крыша с тентом.

3.1.3 Для выполнения спортивных упражнений и проведения игр на элементы КОМПЛЕКСА может устанавливаться навесное оборудование.

Примечание: В связи с постоянной работой над совершенствованием выпускаемой продукции возможны изменения, не отраженные в настоящем руководстве. Внесенные изменения не ухудшают потребительские свойства продукции.







3.2 Сведения по применённым материалам.



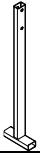
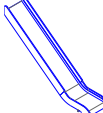
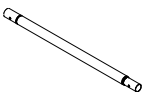
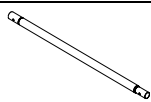
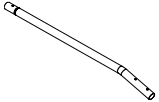
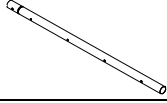
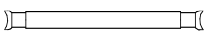
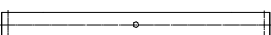
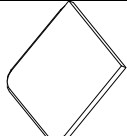



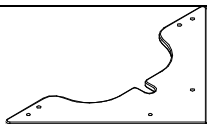

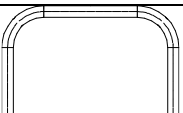
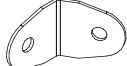

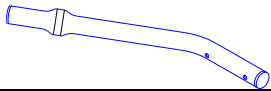
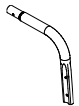
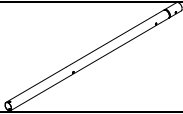
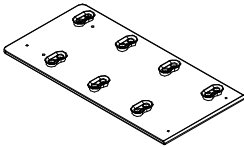
Материалы, применённые при изготовлении деталей КОМПЛЕКСА, разрешены к применению в продукции, предназначенной для детей, и имеют санитарно-эпидемиологические заключения (СЭЗ).

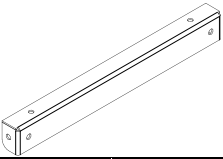
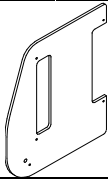
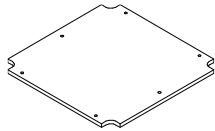







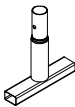



4. КОМПЛЕКТНОСТЬ

СК-3.3.14.30

Таблица 2

№ поз	Сборочные единицы и детали		Кол, шт	№ п/э пак	№ упак.
	Наименование Обозначение	Рис.			
1	Грунтозацеп 1.ИСО-11.00		2		2
2	Горка 950 Гр-02.00 Гр-02.00 ИМ		1		4
4	Стойка нижняя 820 СК-3.3.14.22.01.001		2		1
4.2	Стойка нижняя СК-3.3.19.02.01.01.001-01		4		1
5	Стойка верхняя (с заглушкой) СК-3.3.19.02.03.001		2		1
5.1	Стойка верхняя СК-3.3.14.22.02.01.001		4		1
6	Ступень металлическая 1.ДСК-Пр.00.490.00.01		2		2
7	Связь 446 СК-3.3.14.22.04.002		2		2
8	Скат СК-3.3.14.27.01.001		2		1
9	Корпус ДСК 05-011		20	1	2
10	Заглушка ДСК 05-012		42	1	2
11	Корпус плоский ДСК 05-011-01		22	1	2
12	Боковина СК-3.3.14.27.01.002		2		1
13	Втулка ДСК 05-018-01		4	1	2
14	Скоба ДСКМ 01.217.00		2		1
15	Кронштейн 35x35 ДСК 02.044-02		2	1	2

16	Стойка лаза с заглушками ДСКМ 01.218.00		2		2
18	Отвод с заглушкой СК-3.3.19.02.05.002		1		2
19	Балка СК-3.3.19.02.06.001-01		1		1
21	Щит с зацепами в сборе СК-3.3.14.27.03.001		1		1
23	Кронштейн 35x35 ДСК 02.044		10	1	2
24	Балка ДСКМ 02.069.00		2		2
25	Ограждение СК-3.3.14.27.001		1		3
26	Ограждение СК-3.3.14.27.001-01		1		3
27	Площадка СК-3.3.14.27.002		1		1
32	Полухомут 42x42 ДСК 02.057.00		10	3	2
40	Прокладка СК-3.3.19.02.05.001		2	1	2
42	Качели ДСК-ВО 91.07.11		1		2
49	Катушка – клипса ДСК 05.069		2	1	2
50	Катушка – клипса ДСК 05.056		2	1	2
56	Заглушка 8,5 ДСК 05.070.00		22	1	2
59	Заглушка ДСК 05.059		4	1	2
100	Канат ДСК-ВО 91.02.08-01 ДСК-ВО 91.02.08-01 ПС		1		2
133	Грунтозацеп СК-3.3.19.02.04		6		2

Стандартные изделия					
62	Болт М8х55.56.016 ГОСТ 7798-92		18	2	2
64	Болт М8х65.56.016 ГОСТ 7798-92		14	2	2
67	Болт М8х60.56.016 ГОСТ 7801-81		8	2	2
68	Болт М8х70.56.016 ГОСТ 7801-81		4	2	2
70	Болт М8х30.56.016 ГОСТ 7801-81		14	2	2
71	Болт М8х25.56.016 ГОСТ 7801-81		12	2	2
72	Болт М8х120.56.016 ГОСТ 22032-76		2	2	2
73	Болт М10х35.56.016 ГОСТ 7798-92		2	2	2
75	Гайка М8.6.016 ГОСТ 5915-98		70	2	2
81	Шайба 8.06.016 ГОСТ 11371-78		80	2	2
85	Шайба 8Н 65Г ГОСТ 6402-70		12	2	2
91	Колпачок декоративный №13		48	1	1
	Ключ S=24х13мм		1	2	2
Документация					
	Паспорт СК-3.3.14.30 ПС Гр-02.00 ИМ ДСК-ВО 91.02.08-01 ПС ДСК-ВО 91.07.11 ПС				1

5. ТРАНСПОРТИРОВКА И ХРАНЕНИЕ

- 5.1 Транспортировка КОМПЛЕКСА производится в упаковке производителя любым видом транспорта, обеспечивающим его сохранность.
- 5.2 До установки в рабочее положение КОМПЛЕКС хранить в упаковке завода-изготовителя в закрытых сухих помещениях с естественной вентиляцией воздуха.
- 5.3 Условия хранения КОМПЛЕКСА соответствуют 2(С) по ГОСТ 15150-69.
- 5.4 После использования КОМПЛЕКСА, при необходимости его перевозки на другое место, рекомендуется использовать упаковку завода-изготовителя.

6. УТИЛИЗАЦИЯ

- 6.1 Перед отправкой КОМПЛЕКСА на утилизацию необходимо:
- демонтировать КОМПЛЕКС;
 - разобрать КОМПЛЕКС. Разборку КОМПЛЕКСА выполнять в последовательности, обратной сборке;
 - рассортировать детали по видам материалов, применённых для их изготовления.
- 6.2 КОМПЛЕКС не содержит опасных для здоровья и жизни веществ.
- 6.3 Утилизацию отходов осуществлять в соответствии с требованиями СанПиН 2.1.7.1322-03.

7. ГАРАНТИЙНЫЕ ОБЯЗАТЕЛЬСТВА

7.1 Гарантийный срок эксплуатации изделия – 12 месяцев со дня реализации.

7.2 Гарантия не распространяется на изделия:

- поврежденные при перевозке покупателем;
- для которых нарушены правила хранения, сборки и эксплуатации, изложенные в настоящем паспорте;
- не имеющие в паспорте отметок об упаковывании, приёмке ОТК и продаже изделия.

8. СВИДЕТЕЛЬСТВО О ПРИЁМКЕ

Детский спортивно- игровой комплекс **СК-3.3.14.30** _____ соответствует
ГОСТ Р 52167, ГОСТ Р 52169, ГОСТ 52168, ГОСТ Р 52301и признан годным к эксплуатации.

Дата изготовления «__» _____ 201_ г. Упаковщик _____

ОТК _____

9. ОТМЕТКА О ПРОДАЖЕ

Торговое предприятие _____

Продавец _____ Дата «__» _____ 201_ г.
(подпись) (фамилия)

М.П.

10. ИНСТРУКЦИЯ ПО МОНТАЖУ

10.1 Подготовка к монтажу, инструменты и приспособления.

10.1.1 Распакуйте КОМПЛЕКС.

10.1.2 Внимательно изучите инструкцию по монтажу

10.1.3 Разложите комплектующие детали на заранее подготовленном месте (стол, участок земли).

10.1.4 Убедитесь, что комплектность поставки совпадает с паспортными данными на Ваш КОМПЛЕКС.

10.1.5 В процессе сборки необходимы инструменты, указанные в таблице 3:

Таблица 3

Наименование	Примечание
Ключ S=24x13м	1 (входит в комплект)
Строительный отвес	В комплект поставки не входят
Строительный уровень, длиной 1м	
Лестница-стремянка, высотой 1,5м	

10.2 Меры безопасности.

10.2.1 Работы по сборке, разборке и установке КОМПЛЕКСА должны производить не менее 2-х человек.

10.2.2 Не допускается присутствие и участие детей при монтаже КОМПЛЕКСА.

10.2.3 Сборку КОМПЛЕКСА производить поэтапно, следуя указаниям, изложенным в руководстве по эксплуатации.

10.2.4 Для исключения несанкционированного раскручивания резьбовых соединений крепеж закрутить с применением герметика.

10.3 Последовательность сборки и установки КОМПЛЕКСА.

10.3.1 Установить катушку-клипсу поз.49 на балку поз.19 для качелей.

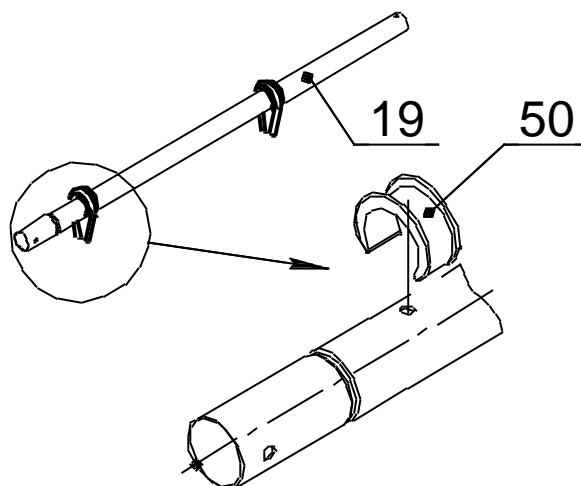

10.3.2 Собрать стойки (поз.4 и 5) с балкой для качелей.



Рис.3

10.3.3 Собрать две лестницы.

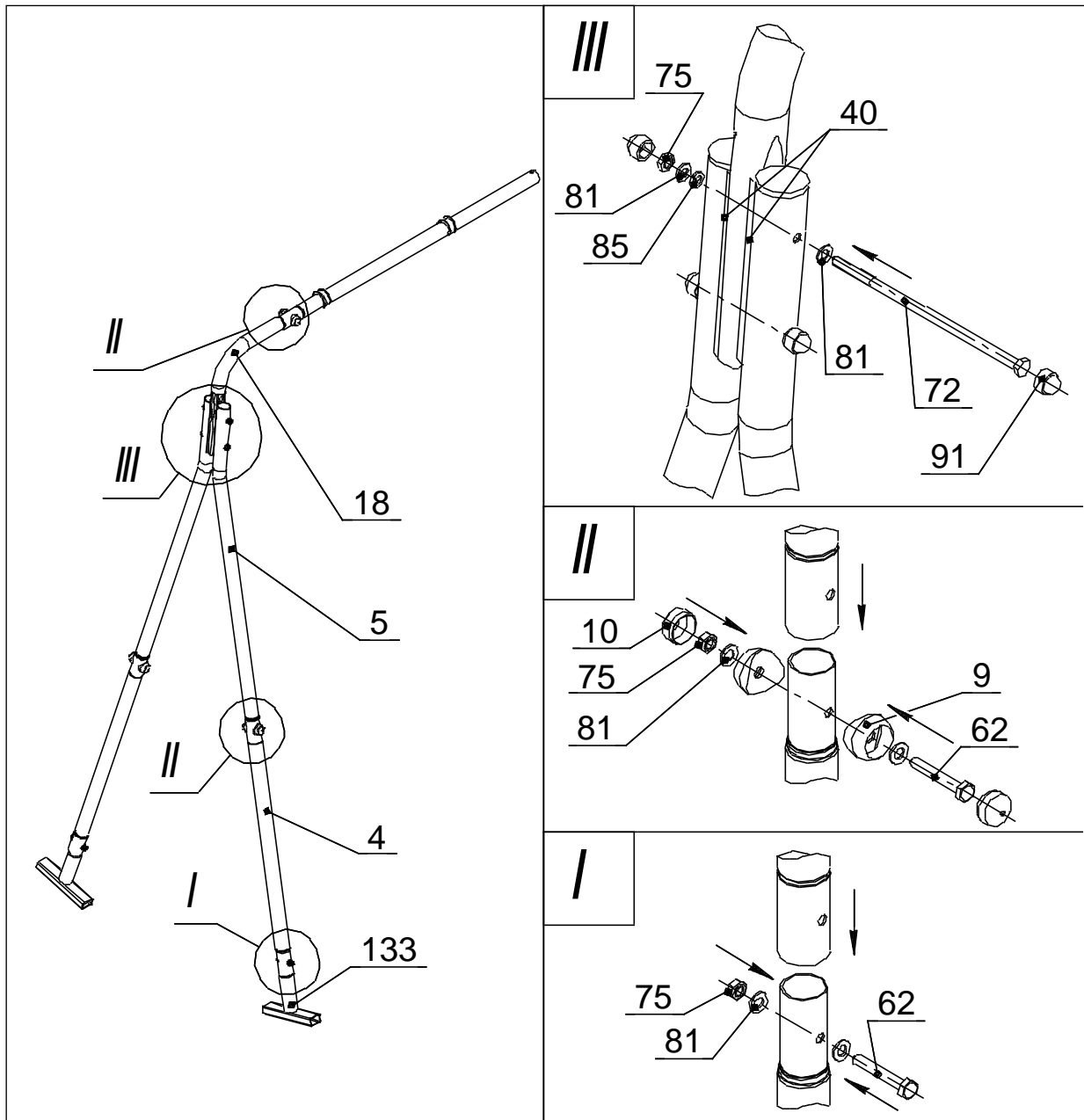

Рис.4

10.3.4 Соединить лестницы и стойки между собой при помощи связей.

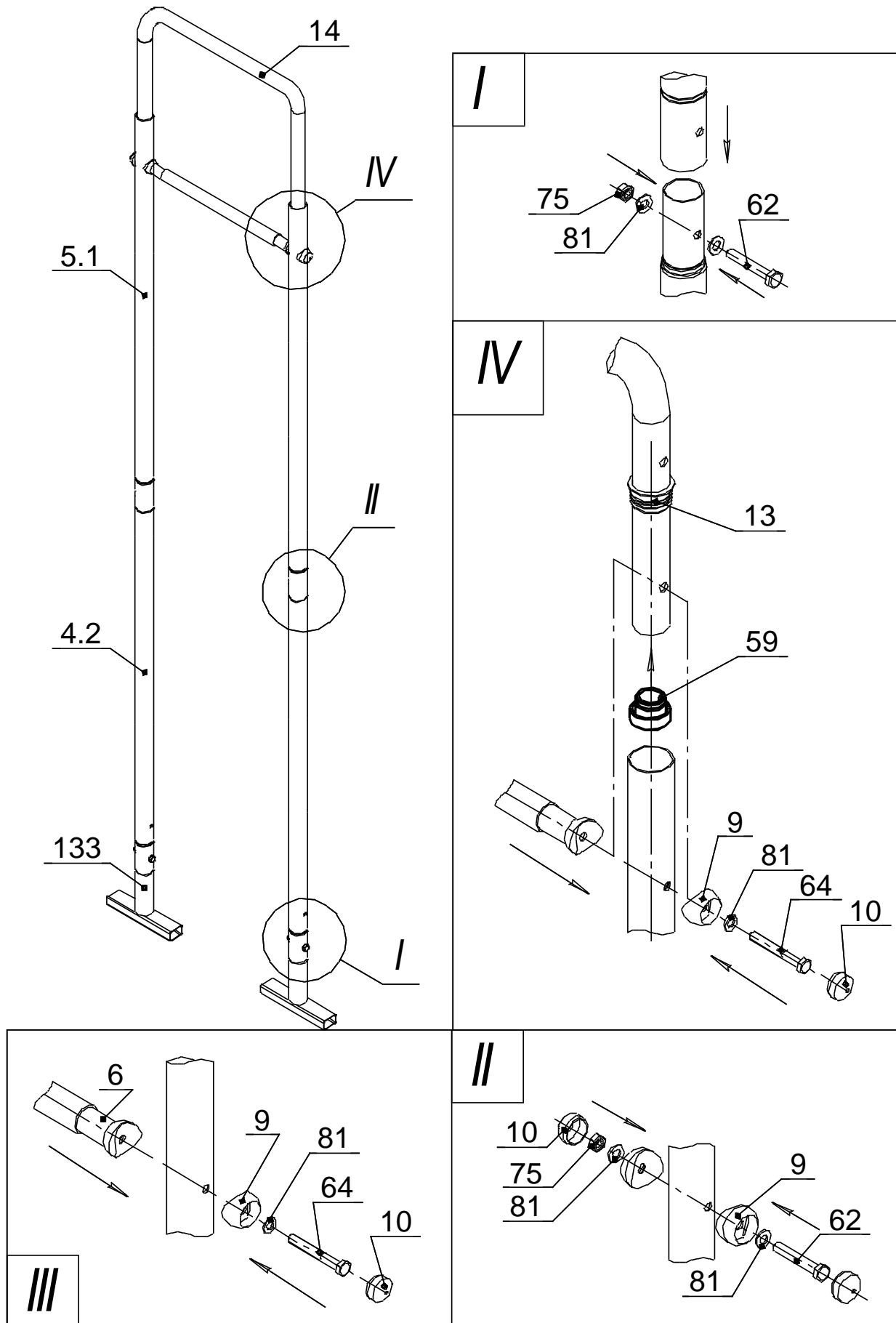

Рис.5

10.3.5 Собрать лаз.

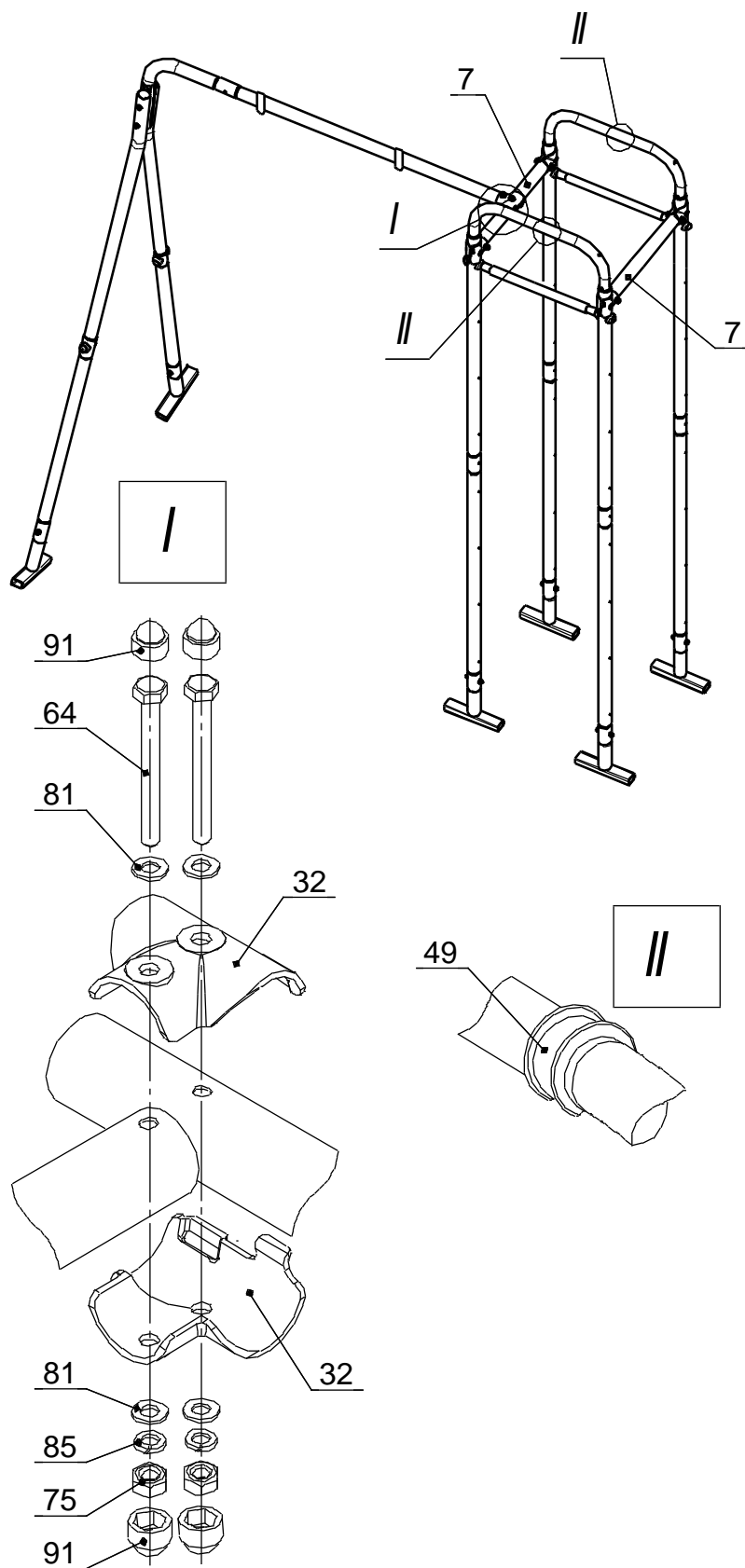

Рис.6

10.3.6 Установить лаз, горку и площадку.

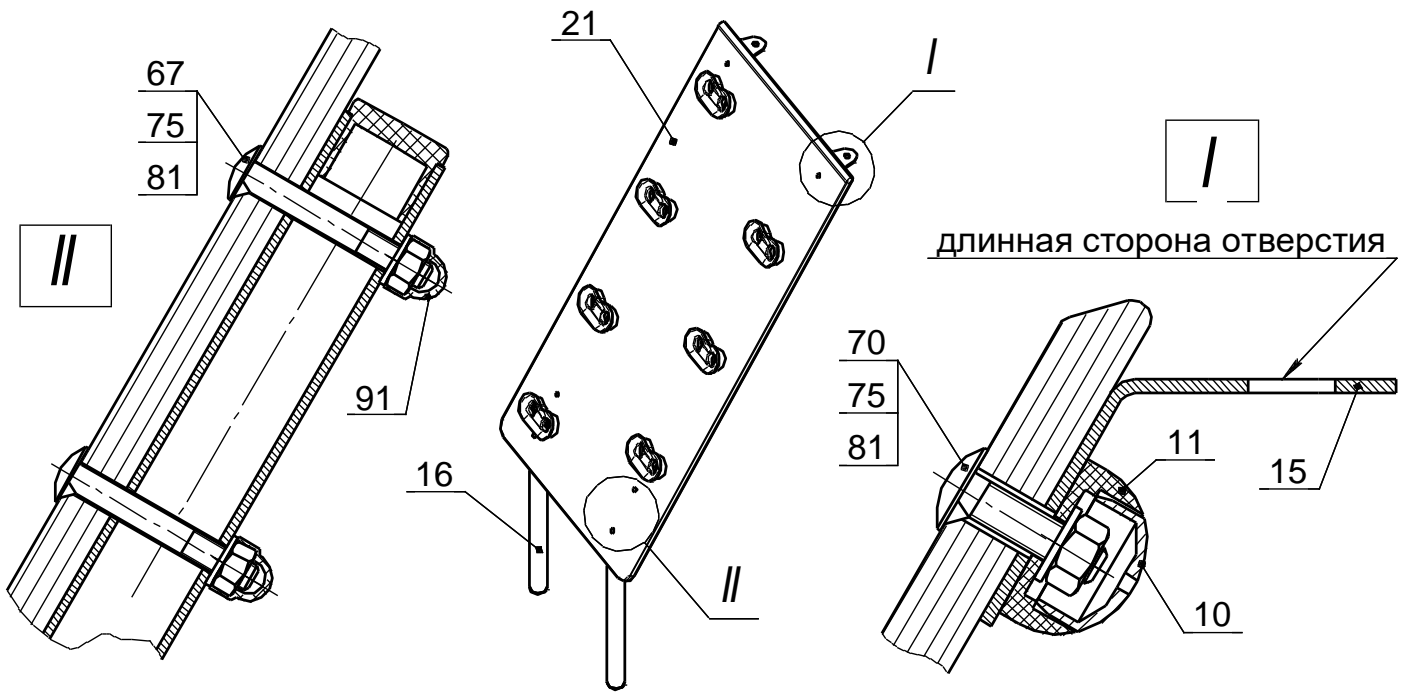

Рис.7

10.3.7 Закрепить ограждения, крышу, канат и качели. Расстояние от земли до сиденья качели - не менее 400 мм.

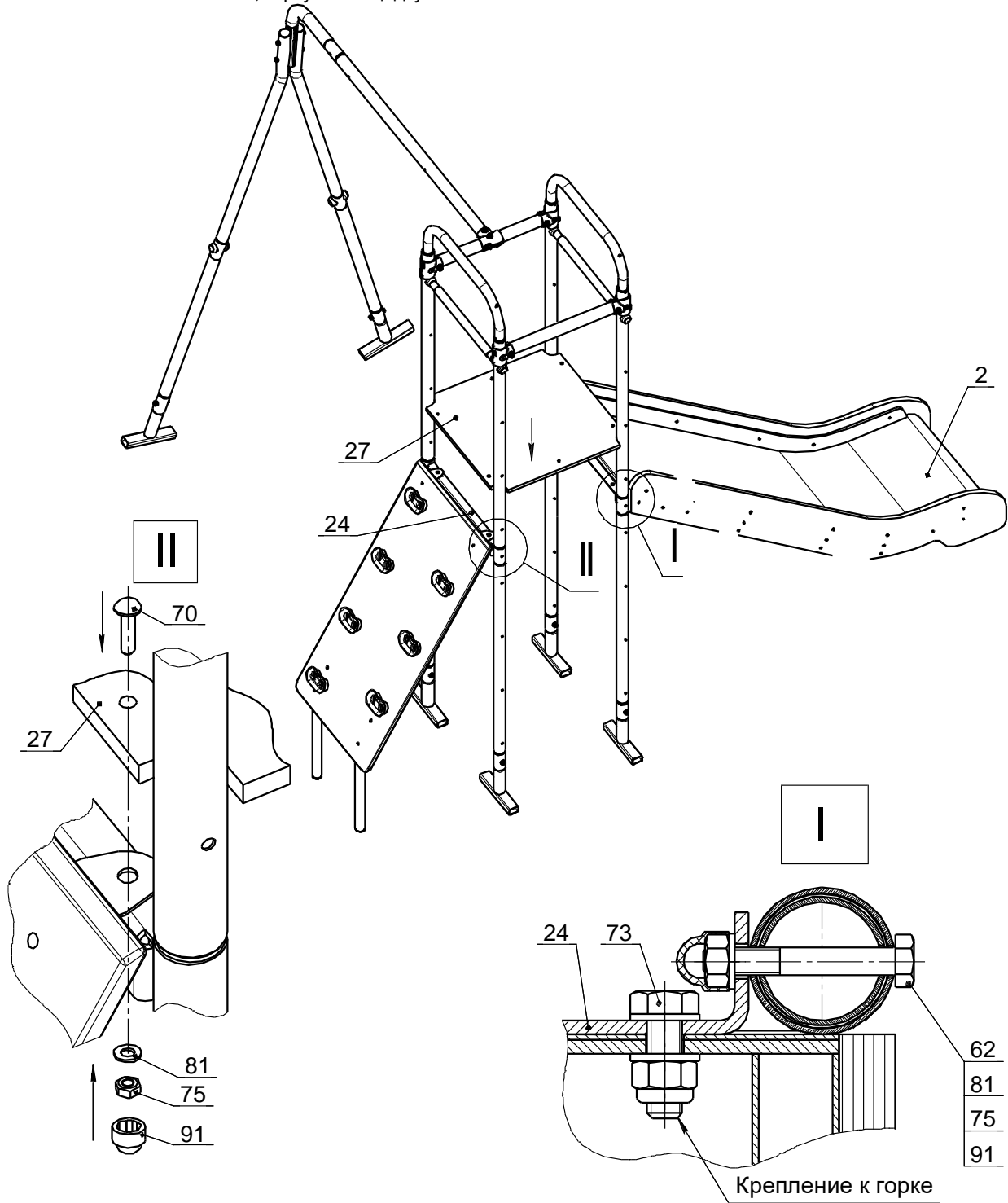

Рис.10

10.3.9. На все открытые отверстия установить заглушки (Поз. 56)

Внимание! При уменьшении диаметра сечения карабина качелей вследствие износа до 4-х мм, его необходимо заменить.

10.3.10 Установить КОМПЛЕКС в подготовленные ямы. Проверить вертикальность установки лестниц, используя отвес. Забетонировать (бетон В15; $V=0,18 \text{ м}^3$) согласно схеме (Рис 11); С – бетон, В – песок.

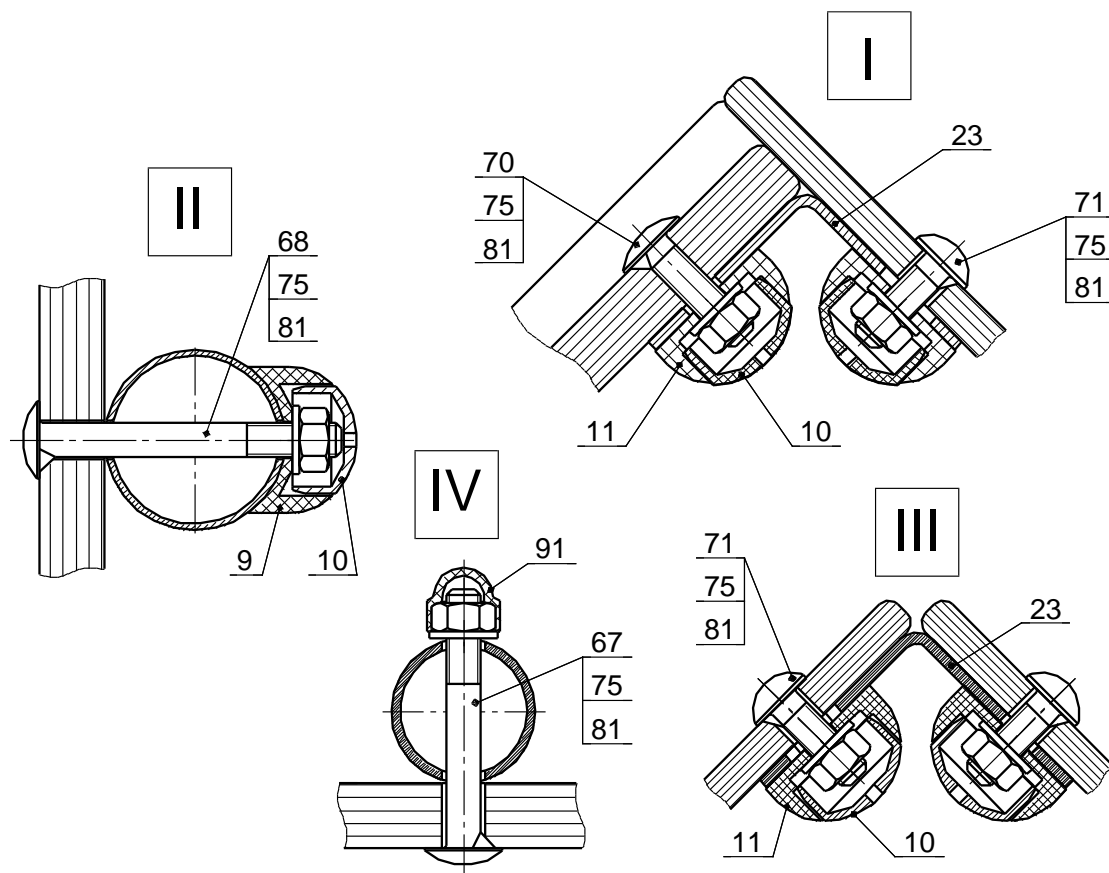
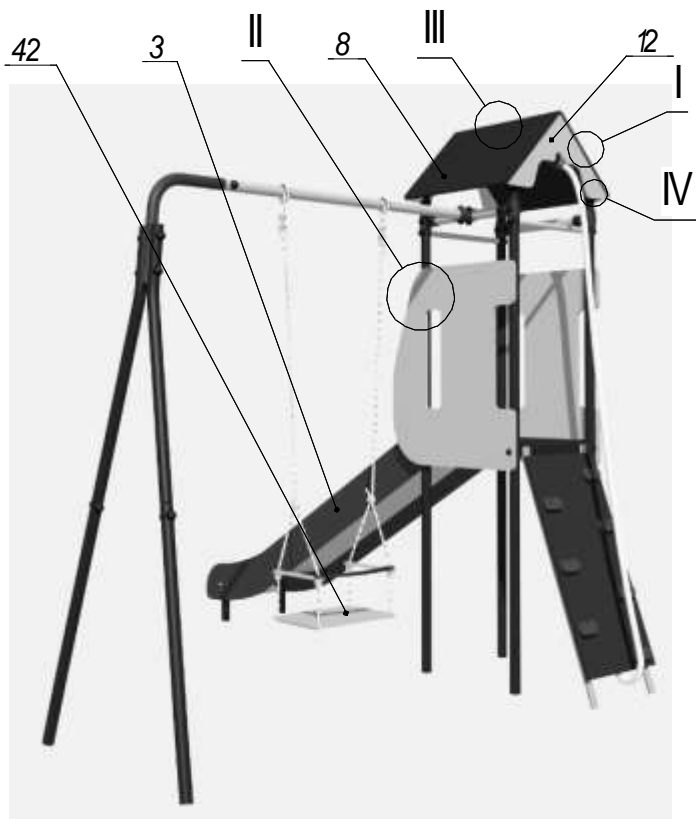

Рис.11

10. ИНСТРУКЦИЯ ПО БЕЗОПАСНОЙ ЭКСПЛУАТАЦИИ

- 11.1. КОМПЛЕКС предназначены для детей от 3 лет
- 11.2. Занятия детей на КОМПЛЕКСЕ должны проводиться под наблюдением взрослых.
- 11.3. Максимальная допустимая нагрузка на элементы металлоконструкции до 100 кг.
- 11.4. Максимальная допустимая нагрузка на навесное оборудование – 50 кг.
- 11.5. Одновременно на КОМПЛЕКСЕ может заниматься только один ребёнок
- 11.6. Одновременно на КОМПЛЕКСЕ может использоваться только одно навесное оборудование.
- 11.7. На время дождя и на зимний период навесное оборудование рекомендуется снимать.
- 11.8. В целях обеспечения безопасной эксплуатации КОМПЛЕКСА, владелец должен ежедневно проводить визуальный осмотр. При обнаружении неполадок должен немедленно устранить их. При невозможности устранения неполадок, запретить использование КОМПЛЕКСА.
- 11.9. Во избежание получения травм, на поверхности площадки не должно быть посторонних предметов.
- 11.9. В зоне приземления, см (рис.1), должно быть ударопоглощающее покрытие (песок, древесные опилки), минимальной толщиной 300мм.

11.10 Рекомендации по спортивным упражнениям:

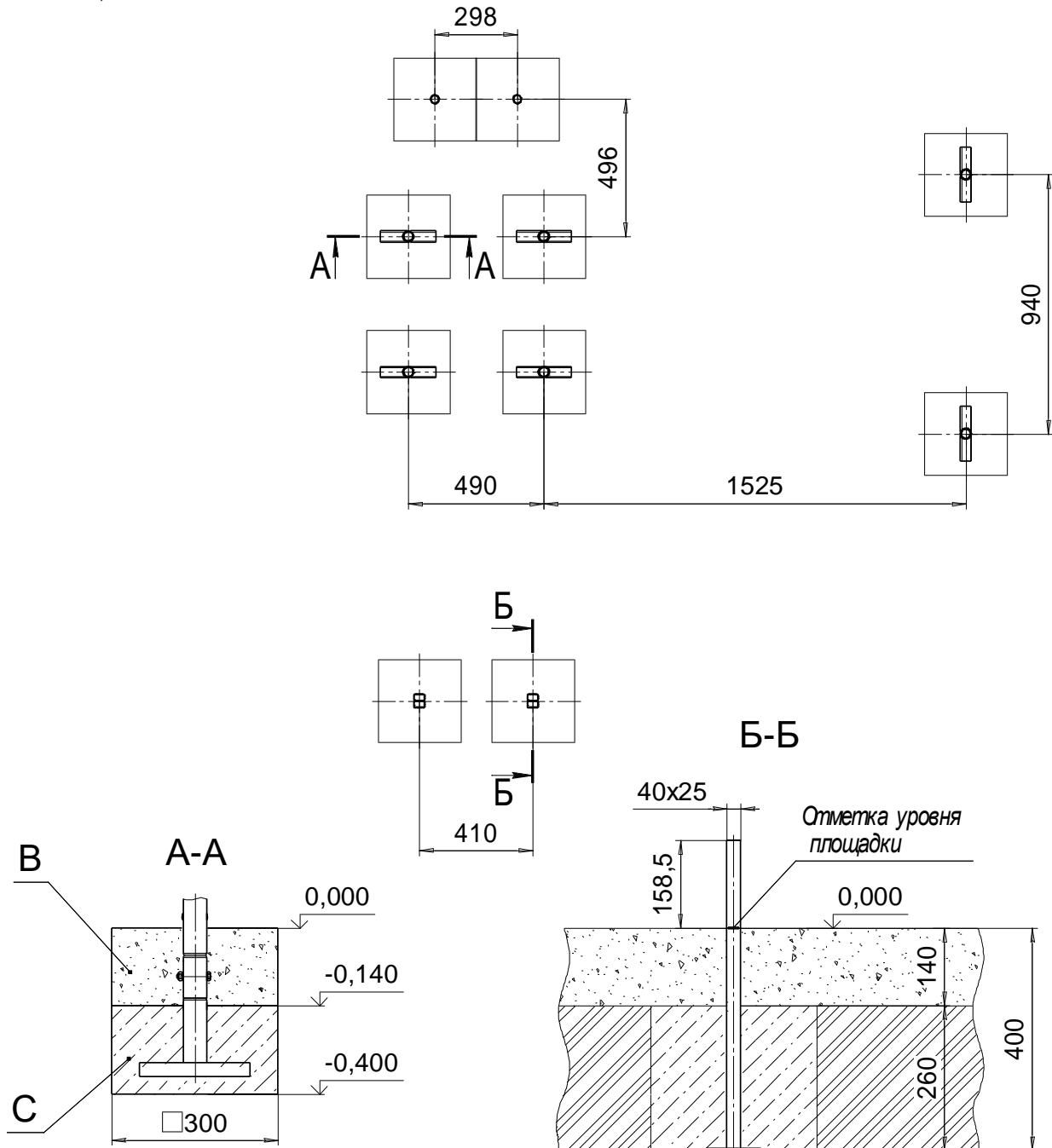
- При регулярных ежедневных занятиях на комплексе у ребенка улучшается общее физическое состояние (осанка, аппетит, сон).
- Конкретные виды упражнений и объёмы нагрузок выбираются родителями после консультации со специалистами (спортивные тренеры, врачи).

В случае невыполнения мер безопасности и указаний по эксплуатации Качелей ребенок может получить травмы!

11. ИНСТРУКЦИЯ ПО ОСМОТРУ И ПРОВЕРКЕ ПЕРЕД НАЧАЛОМ ЭКСПЛУАТАЦИИ

Перед началом эксплуатации необходимо

- Провести визуальный осмотр КОМПЛЕКСА;
- Проверить целостность конструкции, наличие всех элементов КОМПЛЕКСА

Невыполнение осмотра и проверки КОМПЛЕКСА может привести к падению или опрокидыванию!

12. ИНСТРУКЦИЯ ПО ОСМОТРУ И РЕМОНТУ

13.1 Ежедневно, перед началом занятий, проводить визуальный осмотр:

-Проверять узлы крепления. При ослаблении крепежных соединений, произвести их подтяжку, используя стандартный инструмент.

-Проверить прочность узлов и элементов подвески навесного оборудования, выполненных на основе веревок и шнуров. Проверить целостность веревок, шнуров, отсутствие перетираания и повреждений волокон, прядей.

13.2 Раз в месяц проводить функциональный осмотр. Проверить устойчивость конструкции, прочность узлов крепления, износ сечения карабина. Проверить отсутствие смещения элементов КОМПЛЕКСА; от положения при первоначальной установке;

13.3 Проводить ежегодный основной осмотр.

Все вышедшие из строя комплектующие элементы заменять аналогичными, произведенными на предприятии – изготовителе.

Запрещается самостоятельное изготовление и замена составных частей оборудования.

Учет технического обслуживания (ГОСТ Р 52301)

Дата	Замечания по техническому состоянию	Наименование проведенных работ	Должность, Ф.И.О. и подпись отв. лица

Сведения о ремонте (ГОСТ Р 52301)

Наименование элемента конструкции	Основание для проведения ремонта	Дата		Время наработки до ремонта, ч	Организация проводившая ремонт	Должность, Ф.И.О. и подпись отв. лица
		Начало ремонта	Конец ремонта			